

各部名称と機能

パチンコ用

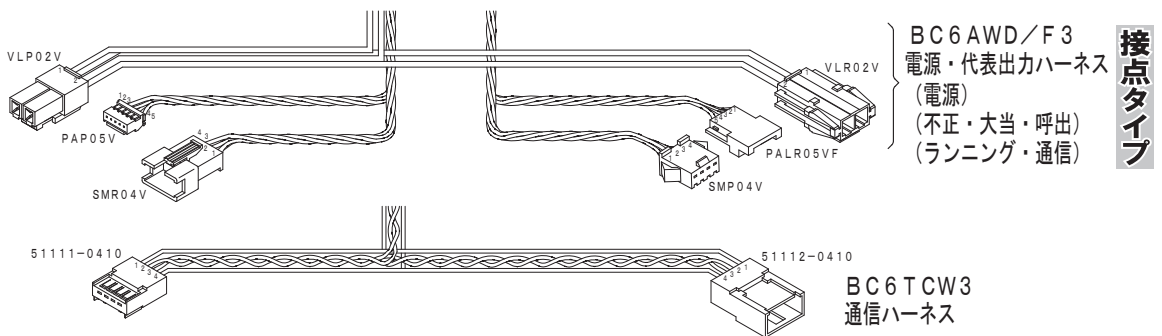

接点タイプ

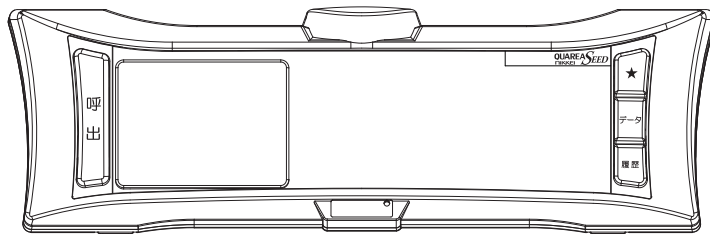
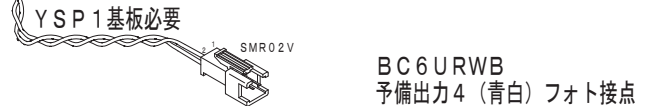
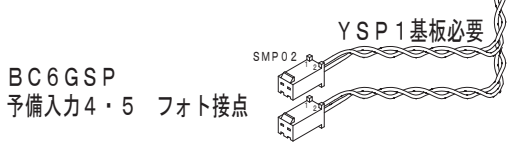
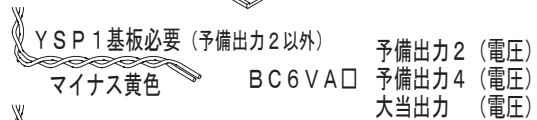
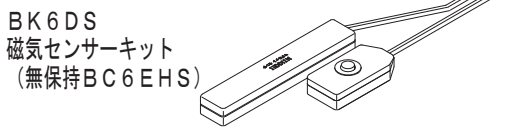
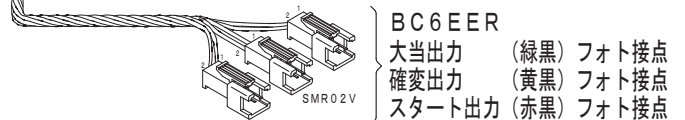
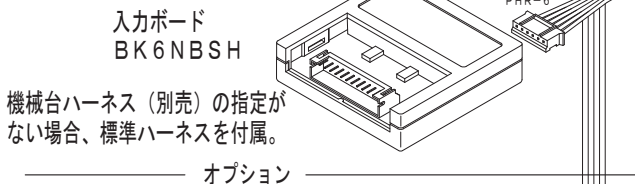
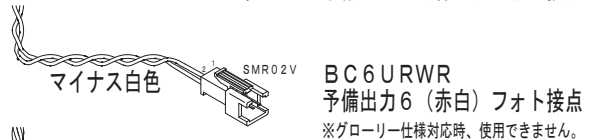
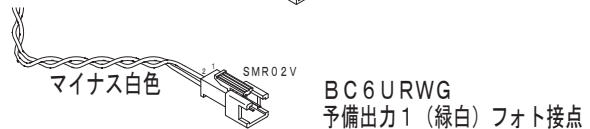
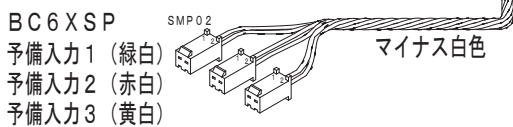

※予備入力4・5を不正4入力、不正4リセットとして使用する場合には、BK6DS/0 (リセットボタン付)、BC6EHS (不正M無保持) を使用してください。

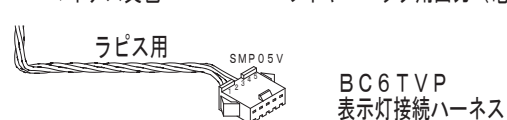
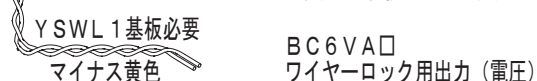

□印：線色記号が入ります (G：緑、R：赤、Y：黄、B：青、D：橙)

パチスロ用

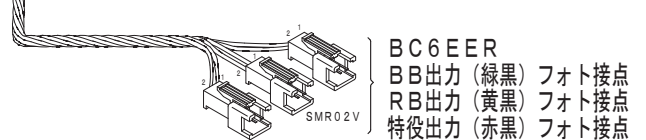
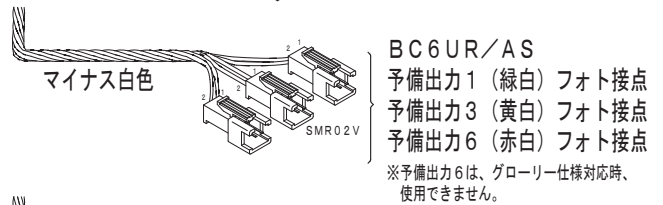
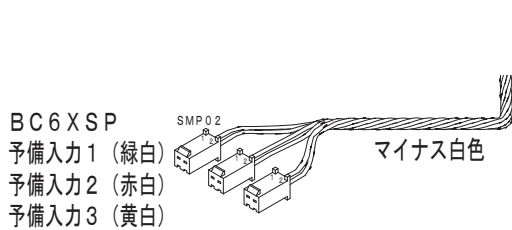
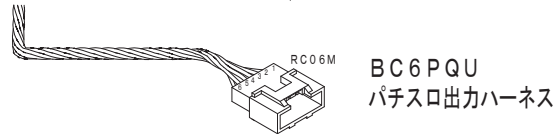
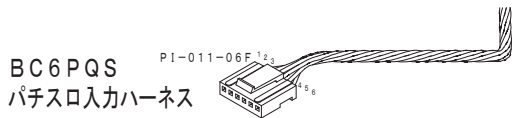
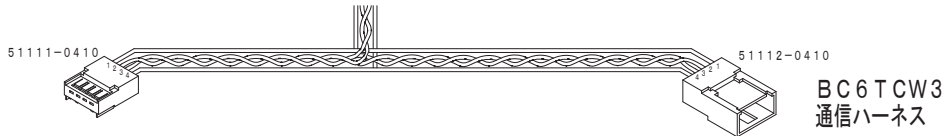
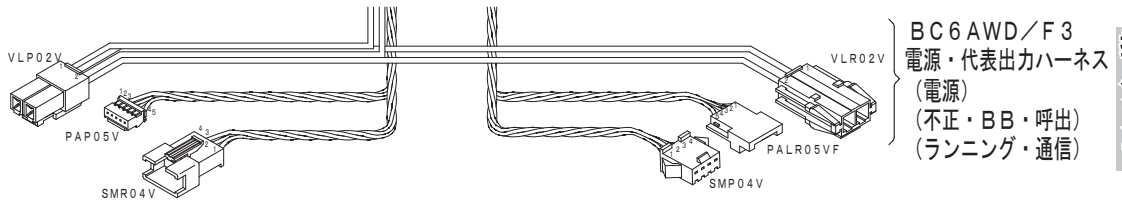
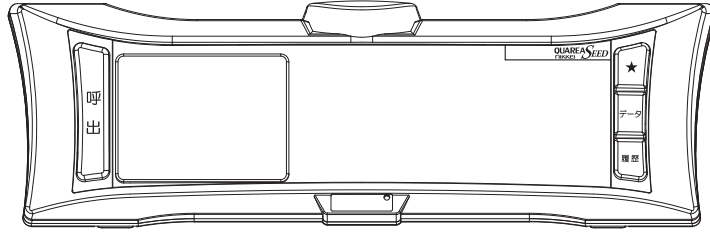

オプション

※予備入力1～3の設定を光センサーに変更し接続
(予備入力3が光センサー入力の基本設定)

BK6MR
光センサー

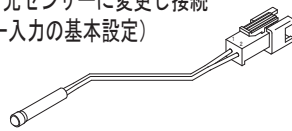

BC6PAP□
予備入力6 フォト接点

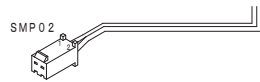

BC6GSP
予備入力4・5 フォト接点

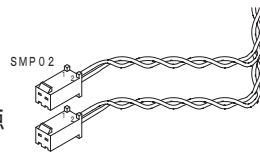

※予備入力4・5を不正4入力、不正4リセットとして使用する場合には、
BK6DS/0 (リセットボタン付)、BC6EHS (不正M無保持)
を使用してください。

※予備入力5は、マースシステム、JCMシステム対応時、使用できません。

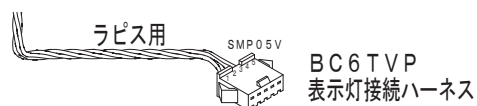
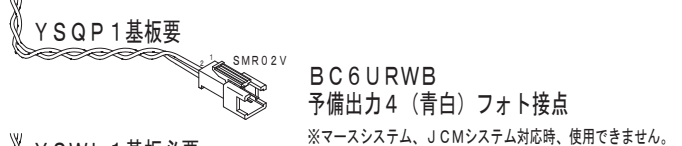

取付・配線と基本設定

取付方法

1. 下図を参考に、ランプ板・幕板へハーネス穴(φ35以上)をあけます。
2. 別梱包の取付板をランプ板・幕板へ付属ビスを使用して取り付けます。
3. 本体のハーネスをハーネス穴に通します。
4. 本体を取付板のガイドに合わせてはめ込み、「カチッ」と音がするまで右にスライドします。
5. 番号札を指定位置に貼ります。

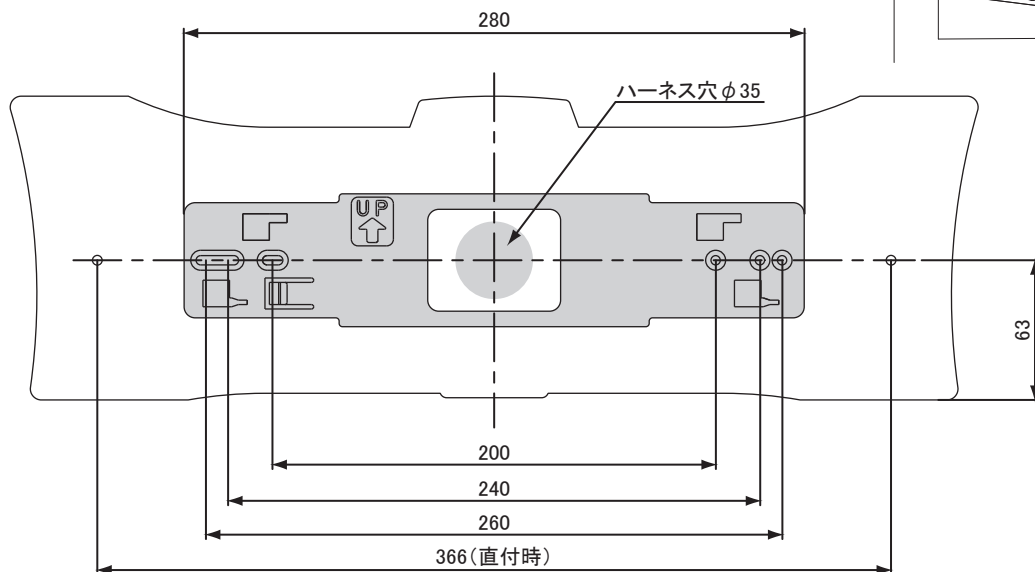
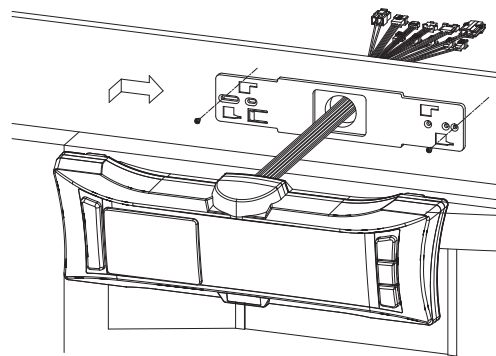

[単位: mm]

⚠ 設置に関して

本製品を遊技場に設置する場合、所轄警察署の指導に基づく手続きが必要となります。必ず手続きを行ってください。手続きに関するお問い合わせやご不明な点がございましたら、所轄警察署へご相談ください。

■外形寸法図

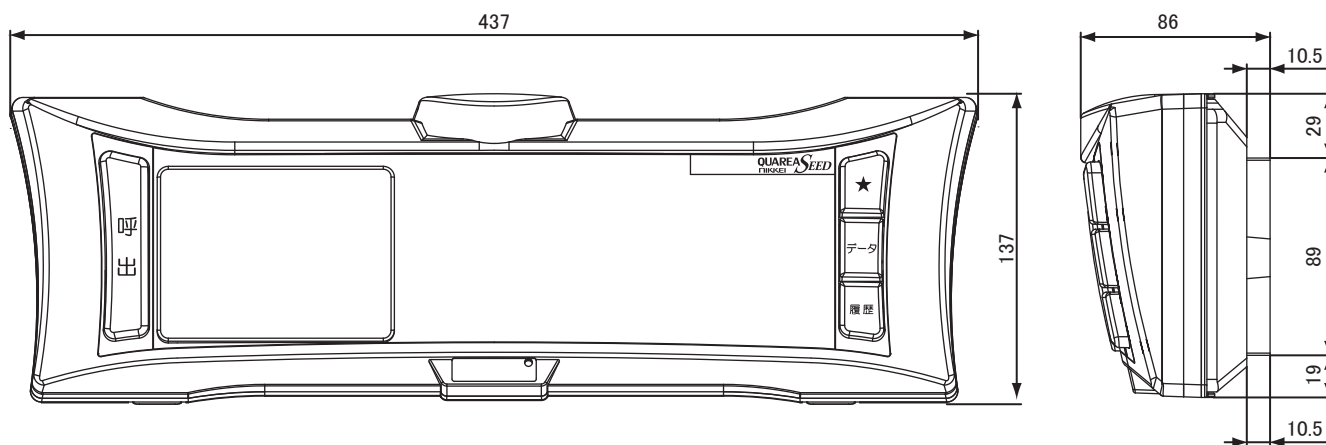

[単位: mm]