

各部名称と機能

パチンコ用

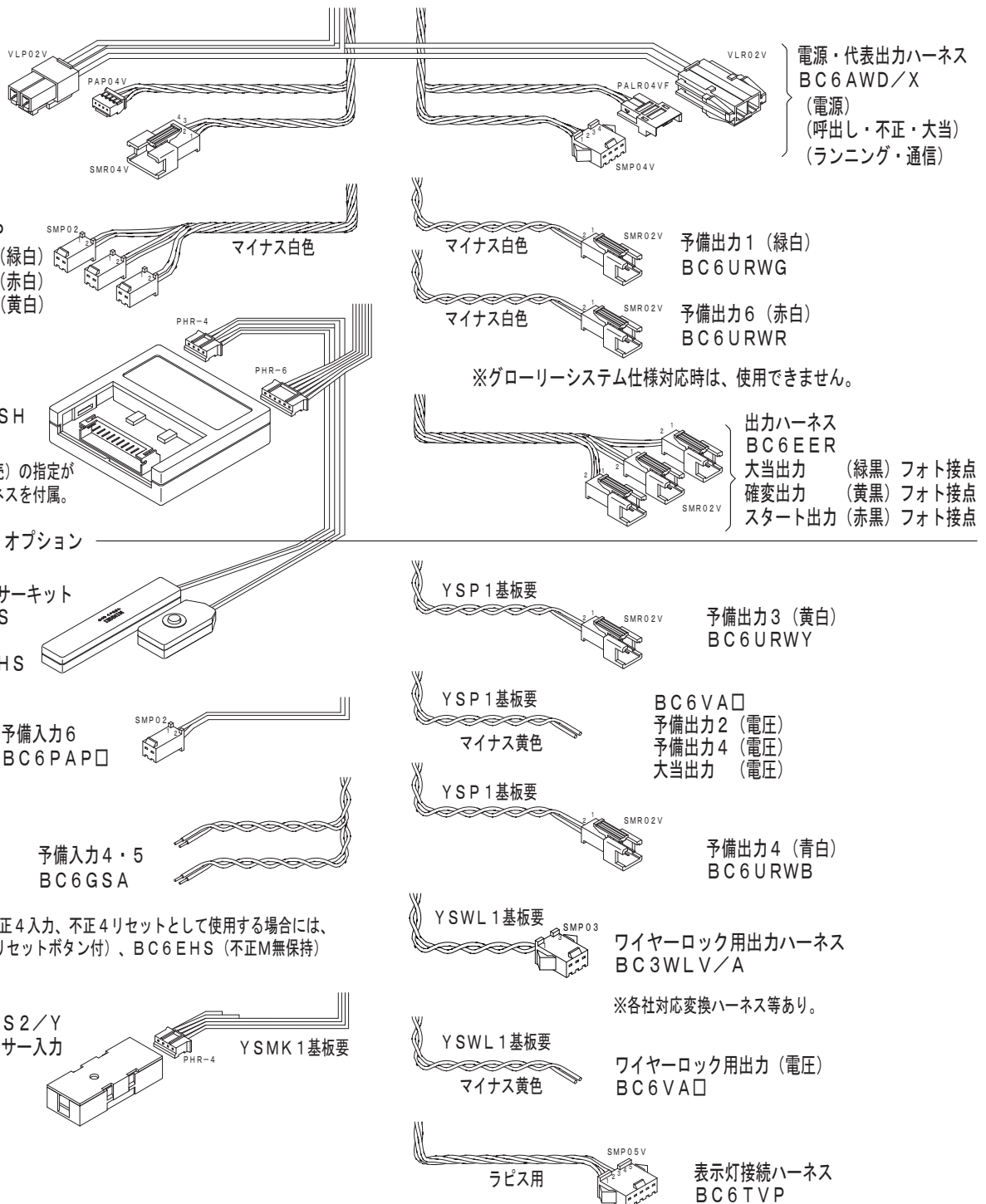

パチスロ用

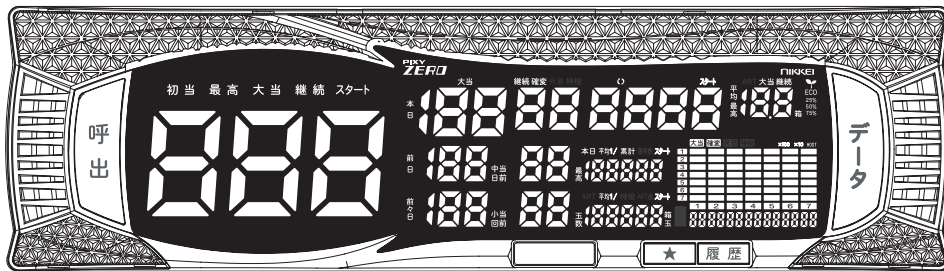
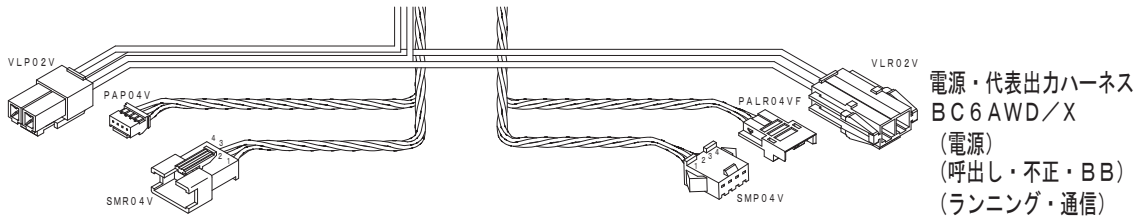
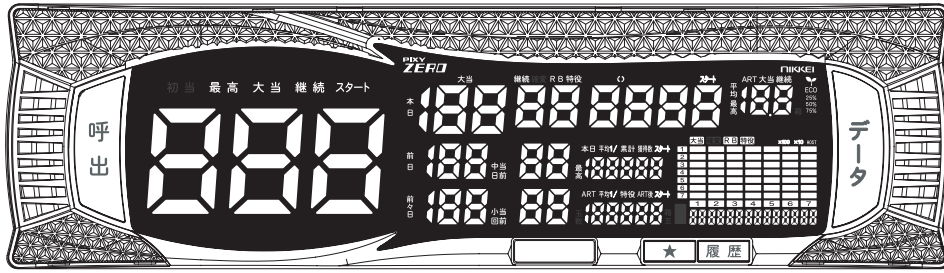

パチスロ入力ハーネス
BC6YAQS

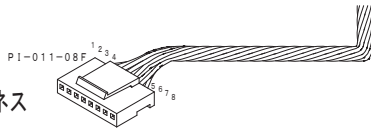

パチスロ出力ハーネス
BC6PQU

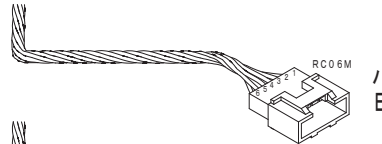

BC6XSP
予備入力1 (緑白)
予備入力2 (赤白)
予備入力3 (黄白)

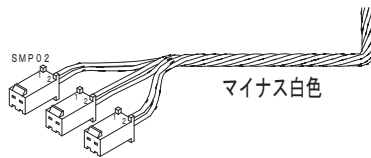

出力ハーネス
BC6UR/AS
予備出力1 (緑白) フォト接点
予備出力3 (黄白) フォト接点
予備出力6 (赤白) フォト接点

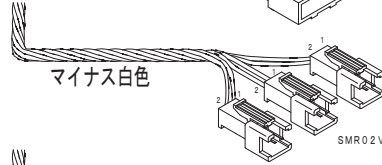

出力ハーネス
BC6EER
BB出力 (緑黒) フォト接点
RB出力 (黄黒) フォト接点
特役出力 (赤黒) フォト接点

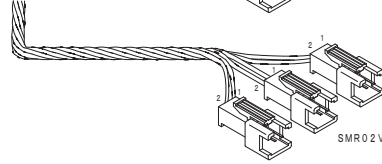

オプション

光センサー
BK6MR

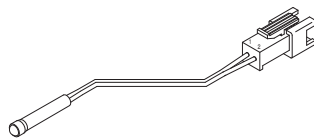

※予備入力1~3の設定を光センサーに変更し接続してください。

予備入力6
BC6PAP□

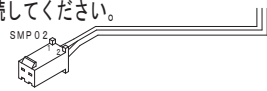

予備入力4・5
BC6GSA

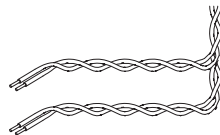

※予備入力4, 5を不正4入力、不正4リセットとして使用する場合には、BK6DS/0 (リセットボタン付)、BC6EHS (不正M無保持)

YSQP1基板要
マイナス黄色



BC6VA□
予備出力2 (電圧)
予備出力4 (電圧)
BB出力 (電圧)

YSQP1基板要

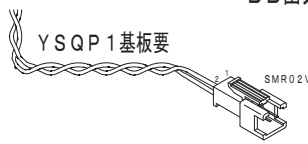

YSWL1基板要



ワイヤーロック用出力ハーネス
BC3WLV/A

※各社対応変換ハーネス等あり。

YSWL1基板要
マイナス黄色



ワイヤーロック用出力 (電圧)
BC6VA□

BK2DA/Y
電流センサー入力

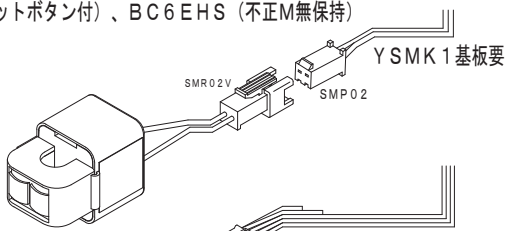

BK3ES2/Y
電波センサー入力

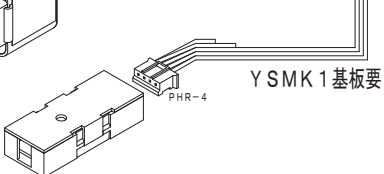

ラピス用

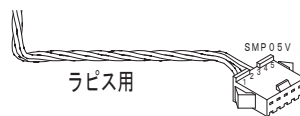

表示灯接続ハーネス
BC6TVP

取付・配線と基本設定

取付方法

1. 下図を参考にして幕板にハーネス穴(φ35以上)をあけます。
2. 別梱包の取付板を幕板に付属ビスを使用して取り付けします。
3. 本体のハーネスをハーネス穴に通します。
4. 本体を取付板のガイドに合わせてはめ込み、「カチッ」と音がするまで右にスライドします。
5. 番号札を指定位置に貼ります。

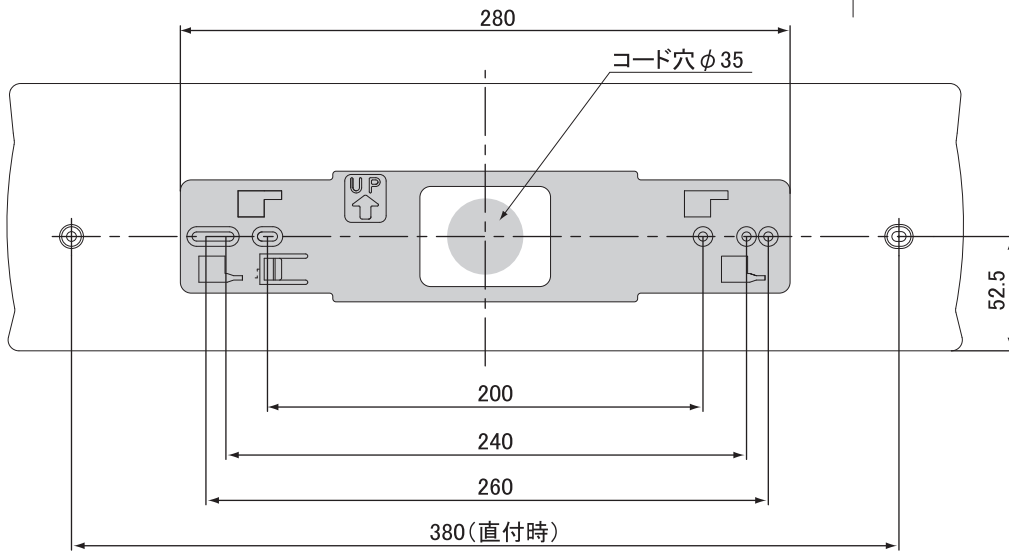
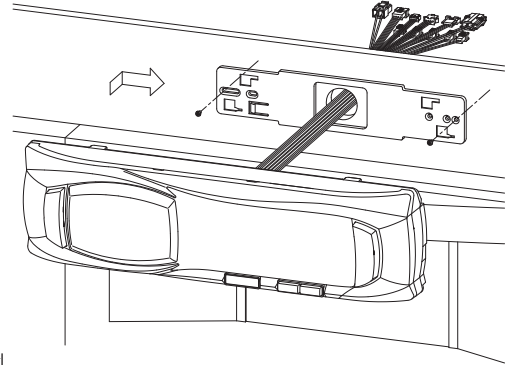

[単位: mm]

⚠ 設置に関して

本製品を遊技場に設置する場合、所轄警察署の指導に基づく手続きが必要となります。必ず手続きを行ってください。手続きに関するお問い合わせやご不明な点がございましたら、所轄警察署へご相談ください。

■外形寸法図

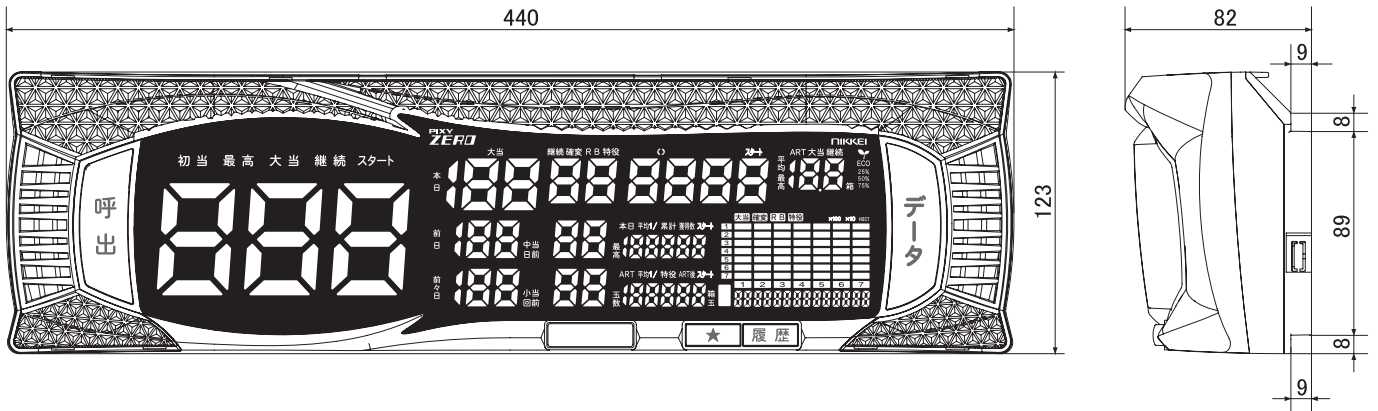

[単位: mm]